

DIMENSION Q TEHOLÄHDE 40 A

24-28 V DC, 40 A

QT40.241

Teholähde 3x380-480 V AC/24-28 V DC, 40 A

- Leveys 110 mm
- Hyötysuhde jopa 95,3 %
- 50 % Bonuspower 4s
- Integroidut tulopuolen sulakkeet



TUOTEKUVAUS

Dimension Q-sarja on Pulsin malliston lippulaiva. Sarja käsittää 1- ja 3-vaiheiset 80-960 W teholähteet. Q-sarjan merkittävimpiä ominaisuuksia ovat hyvä hyötysuhde, pitkä elinikä, laaja AC/DC syöttöjännitealue, laaja käyttölämpötila-alue ja Bonuspower. Syöttöjännitealue täyttää SEMI F47 vaatimukset. Tulopuolella on transienttsuodin, joka suojaa mm. VDE0160 mukaiselta transiitilta. Teholähde on EN61000-3-2 normin mukainen.

BonusPower

Teholähdesarja on suunniteltu antamaan 150 % bonusteho 4 sekunnin ajan vielä +60 °C:ssa. Tästä on etua moottori- ja venttiilikuormissa sekä yleensä, kun kuormitus on jaksottaista. Useimmissa muissa teholähteissä erilaiset lisätehot eivät ole käytettävissä enää +40 °C...+60 °C:een välillä.

Lähtöpuolen johdonsuoja-automaattien laukaisu

Oikosulkutilanteessa QT40-teholähde antaa noin 110 A virran 25 ms ajan, mikä auttaa lähtöpuolen automaattien laukaisussa.

Syöksyvirta

Q-sarjan teholähteen syöksyvirta (Inrush current) on erittäin pieni, jolloin esim. useamman Q-sarjan teholähteen päälle kytkeminen ei laukaise tulopuolen sulakkeita.

Integroidut tulopuolen sulakkeet

QT40-teholähteessä on integroidut tulopuolen sulakkeet, jolloin korkeintaan 32 A (30 A UL) järjestelmissä ei tarvita erillisiä tulopuolen sulakkeita.

Hyvä hyötysuhde

QT40 teholähteen hyötysuhde on nimelliskuormalla yli 95 % ja osakuormillakin erittäin hyvä (katso Hyötysuhde taulukko). Erinomainen hyötysuhde ja lämmönhallinta mahdollistaa pienen koon ja lähes 70 000 tunnin laskennallisen eliniän nimelliskuormalla +40 °C:ssa. Vielä pidempään, lähes 100 000 tunnin laskennalliseen elinikään päästään QT40.242 teholähteellä.

DC-OK -rele

QT-sarjan teholähteessä DC-OK -rele avautuu, mikäli aseteltu jännite laskee yli 10 %. Vihreä LED ilmaisee, että lähtöjännite on OK.

Kauko-ohjaus

Teholähde voidaan kytkeä pois päältä etänä, joko kytkintiedolla tai jännitteellä.

Kuormanjako

QT40-teholähteessä on kuormanjako ominaisuus, joten se sopii erinomaisesti rinnankytkettäväksi. Jopa kolme QT40 teholähdettä voidaan kytkeä rinnan ilman erillisiä erotusmoduuleita tai sulakkeita.

TEKNISET TIEDOT

SISÄÄNTULO

Syöttöjännitealue	Wide-range
Vaiheiden määrä	3
Syöttöjännite AC	380-480 V
Min. syöttöjännite AC	323 V AC
Max. syöttöjännite AC	576 V AC
Syöksyvirta 400 V AC, tyypillinen	5 A
Tehokerroin 400 V AC täydellä kuormalla, tyypillinen	0,88
Verkon taajuus	50-60 ±6 %
Ensiösulake	Ilman etusulaketta max. 32 A -järjestelmässä (30 A UL). Katso datasivu.
Virrankulutus 400 V AC	1,65 A
Syöttövirran tyyppi	AC-DC

ULOSTULO

Ulostulojännite	24 V DC
Min. ulostulojännite	24 V DC
Max. ulostulojännite	28 V DC
Ulostulovirta	40 A
Teho	960 W
Tehoreservi	50 % Bonuspower 4 s ajan +60 °C asti
Tehonlasku +60 °C...+70 °C	24 W/°C
Max. Ripple	100 mV pp
Syöttöjänniteregulointi	<10 mV (323-576 V AC)
Kuormaregulointi	<50 mV (0-40 A)
Min. lämpötila ilman tehonlaskua	-25 °C
Max. lämpötila ilman tehonlaskua	60 °C

HYÖTYSUHDE/ELINIKÄ/MTBF

Hyötysuhde 400 V AC, keskimääräinen	94,7 %
Hyötysuhde 400 V AC, täydellä kuormalla, tyypillinen	95,3 %
Elinikä 400 V AC, täydellä kuormalla +40 °C	69000 h
MTBF (IEC 61709) täydellä kuormalla 400 V AC, +40 °C	375000 h

MITAT

Leveys	110 mm
--------	--------

Korkeus	124 mm
Syvyys	127 mm
Paino	1,5 kg

LIITTIMET

Liittimet	Ruuviasennus
Liitäntä	Syöttö: Monisäikeinen max. 4 mm ² , yksisäikeinen max. 6 mm ² , Ulostulo: Monisäikeinen max. 10 mm ² , yksisäikeinen max. 16 mm ²

MUUTA

Sarja	Dimension Q
Standardit	Selv: EN60950-1, Pelv: EN60204-1, EN50178, IEC62103, IEC60364-4-41
Hyväksynät	CB, CE, CSA, GL, UL
DC-OK rele	Kyllä
Kotelon materiaali	Alumiini
Rinnankytkentä	Kyllä, katso datasivu
Sarjakytkentä	Kyllä, katso datasivu
Hold-up time 400 V AC, täydellä kuormalla, tyyppillinen	25 ms
IP-luokka	IP20
PFC (EN61000-3-2)	Kyllä, aktiivinen PFC
Transienttisuodatin	Kyllä, VDE 0160 (1550 V, 1,3 ms)
Releulostulo	Rele avautuu, jos aseteltu jännite laskee yli 10 % (>1 ms)
Aktiivinen transienttisuodatin	Kyllä

Fig. 6-1 Output voltage vs. output current in "single use" mode, typ.

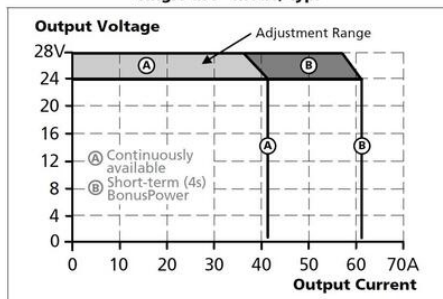

Fig. 6-4 Dynamic overcurrent capability, typ.

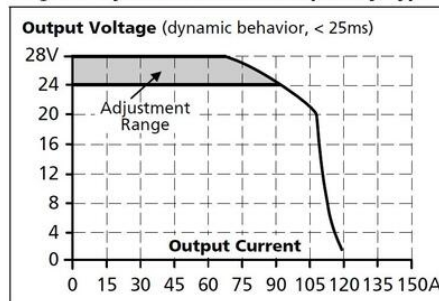

Fig. 17-1 Output current vs. ambient temp.

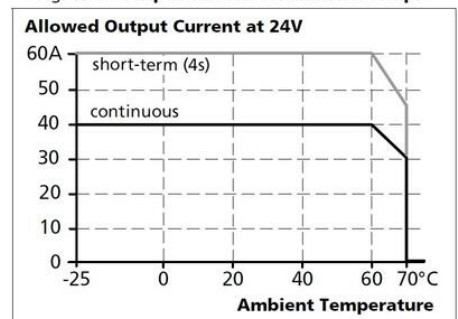

Fig. 6-3 Bonus time vs. output power

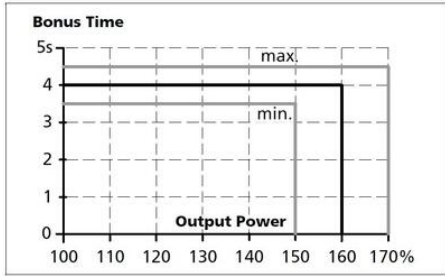

Fig. 11-1 Efficiency vs. output current at 24V, typ.

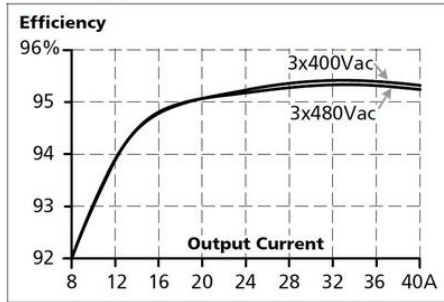
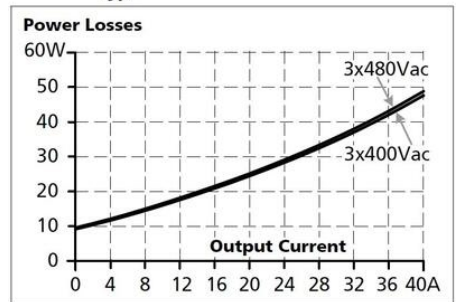

Fig. 11-2 Losses vs. output current at 24V, typ.



Maximal wire length¹⁾ for a fast (magnetic) tripping:

	0.75mm ²	1.0mm ²	1.5mm ²	2.5mm ²
C-2A	28m	38m	54m	78m
C-3A	26m	35m	50m	74m
C-4A	19m	26m	38m	58m
C-6A	12m	16m	24m	32m
C-8A	9m	12m	17m	25m
C-10A	7m	10m	15m	21m
C-13A	4m	5m	7m	11m
B-6A	19m	26m	35m	59m
B-10A	11m	17m	26m	37m
B-13A	10m	13m	21m	32m
B-16A	8m	11m	14m	24m
B-20A	4m	6m	8m	14m

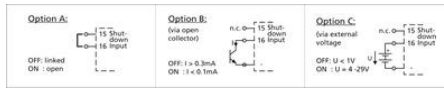

Fig. 15-1 Front side

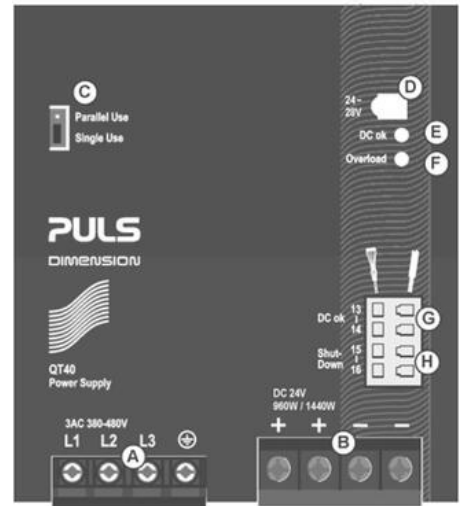

Fig. 22-1 Front view

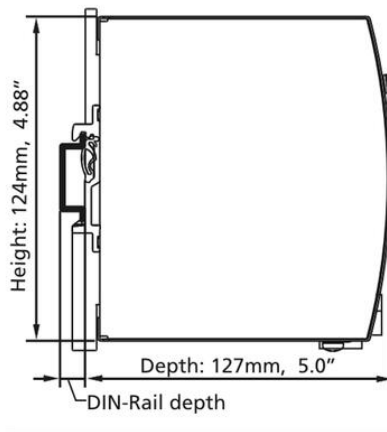
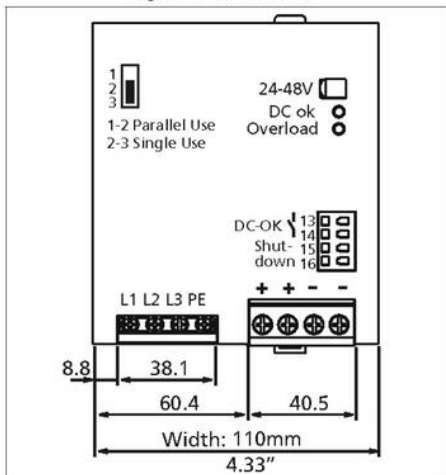

Fig. 6-1 Output voltage vs. output current in "single use" mode, typ.

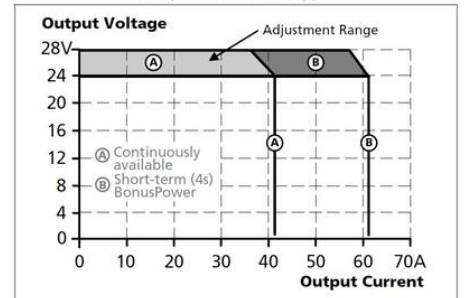

Fig. 6-4 Dynamic overcurrent capability, typ.

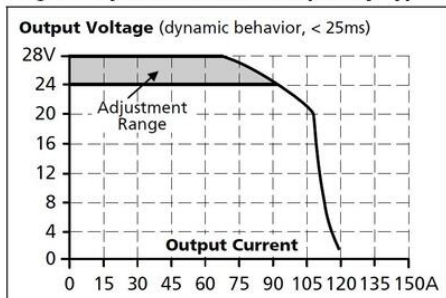

Fig. 17-1 Output current vs. ambient temp.

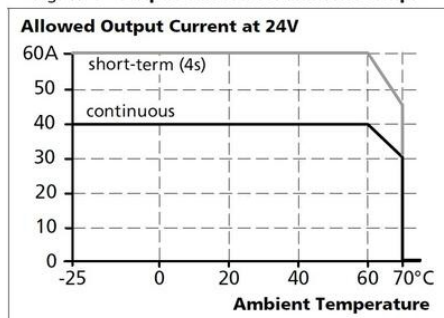

Fig. 6-3 Bonus time vs. output power

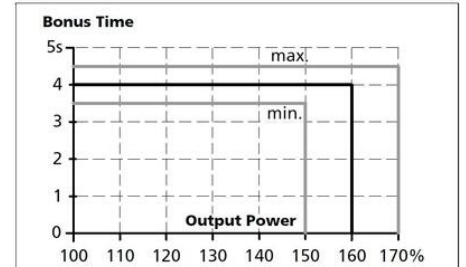

Fig. 11-1 Efficiency vs. output current at 24V, typ.

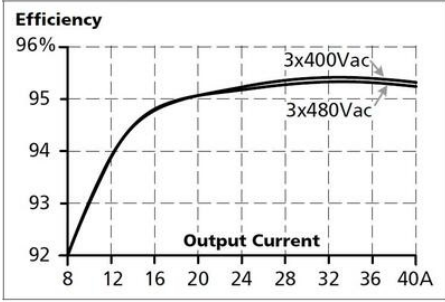
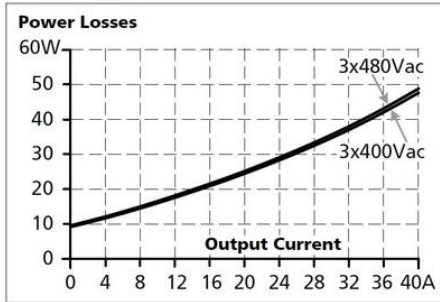

Fig. 11-2 Losses vs. output current at 24V, typ.



Maximal wire length¹⁾ for a fast (magnetic) tripping:

	0.75mm ²	1.0mm ²	1.5mm ²	2.5mm ²
C-2A	28m	38m	54m	78m
C-3A	26m	35m	50m	74m
C-4A	19m	26m	38m	58m
C-6A	12m	16m	24m	32m
C-8A	9m	12m	17m	25m
C-10A	7m	10m	15m	21m
C-13A	4m	5m	7m	11m
B-6A	19m	26m	35m	59m
B-10A	11m	17m	26m	37m
B-13A	10m	13m	21m	32m
B-16A	8m	11m	14m	24m
B-20A	4m	6m	8m	14m

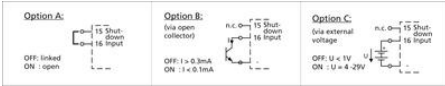

Fig. 15-1 Front side

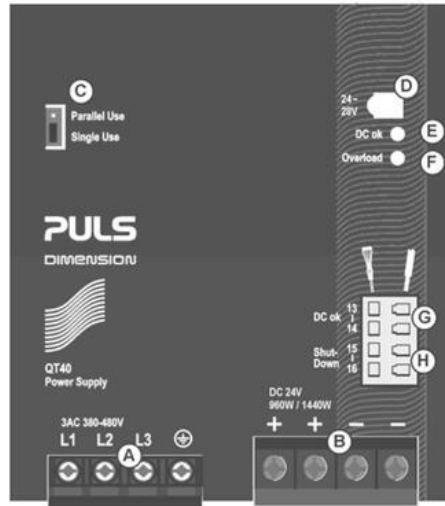

Fig. 22-1 Front view

