

S65-V VÄRITUNNISTIN

kolmelle värille

S65-PA-5-V09-PPP

Värianturi, 5-45mm, 3xPNP, liitin

- Kolme erillistä ulostuloa
- Opetettava
- Reaktioaika 335 μ s



TUOTEKUVAAUS

Datalogicin S65-V on väritunnistin valkoisella valolla. Anturissa on kolme ohjelmoitavaa ulostuloa. Halutut värit voidaan ohjelmoida helposti anturin omaa näyttöä ja näppäimiä käyttäen. Tyypillisiä kohteita kontrastianturille löytyy pakkaus-, elintarvike-, kosmetiikka- tai lääkeketeollisuudesta tunnistamaan värimerkkiä tai etikettiä.

TEKNISET TIEDOT

TIEDOT

Anturin toimintaperiaate	Väritunnistin
Max. etäisyys	45 mm
Min. etäisyys	5 mm
Käyttöjännite	10-30 V DC
Ulostulo	PNP
Liitäntätyyppi	M12-liitin, 8-napainen
Valon tyyppi	LED
Paino	100 g
Valon tyyppi	Valkoinen LED
IP-luokka	IP67
Mitat (mm)	50 x 50 x 25
Reaktioaika	0,335 ms
LED-indikointi	Kyllä

Linssin materiaali	Lasi
Rungon materiaali	ABS-muovi
Max. ulostulovirta	0,1 A
Max. virrankulutus	0,06 A
Max. käyttölämpötila	55 °C
Min. käyttölämpötila	-10 °C
Max. varastointilämpötila	70 °C
Min. varastointilämpötila	-20 °C
Hyväksynnät	CE, UL
Herkkyyasetus	Kyllä

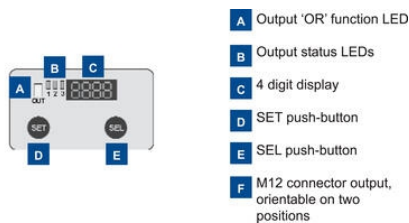

S65-PA-5

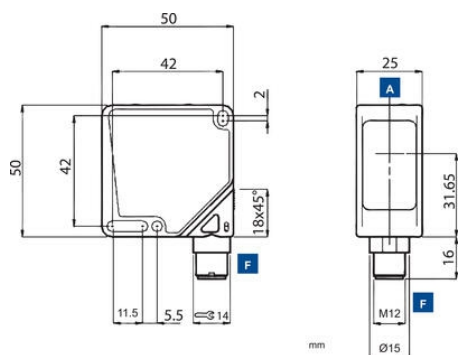
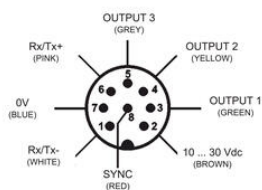

Versions and options: refer to **MODEL SELECTION TABLE**

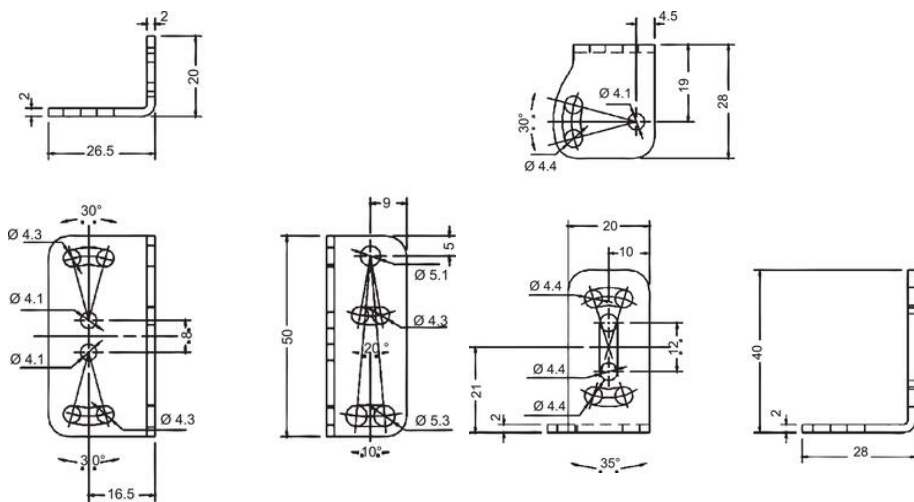

- A** Output 'OR' function LED
- B** Output status LEDs
- C** 4 digit display
- D** SET push-button
- E** SEL push-button
- F** M12 connector output, orientable on two positions

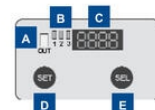

S65-PA-5

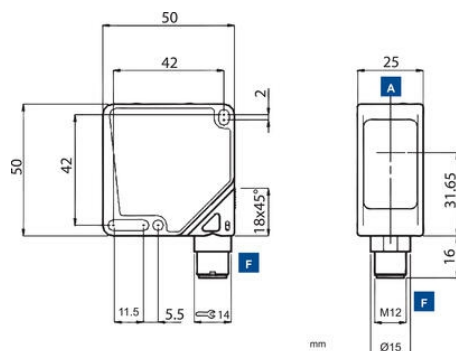
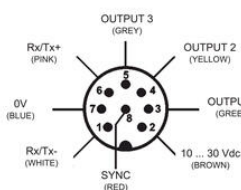

Versions and options: refer to **MODEL SELECTION TABLE**

