

## KAAPELIKETJU E2/000 SERIE 1400/1500/1480

Horisontaalinen ja vertikaalinen asennus

1400.015.035.0

Energiansiirtoketju E2/000. 30 lenkkiä/m

- sisäkorkeus 21 mm / sisäleveys 15-125 mm
- Useita vaihtoehtoja kiinnitykseen vedonpoistolla tai ilman
- Vankka rakenne, pitkä käyttöikä
- Avattavissa sisä- tai ulkokehältä



### TUOTEKUVAUS

E2/000 sarjan energiansiirtoketjut sopivat moniin sovelluksiin, niin horisontaaliseen- kuin vertikaaliseen asennukseen. Saatavana sisä- tai ulkokehältä avattavana sekä suljettuna versiona.

Lyhyt jakoväli - matala äänitaso.

### TEKNISET TIEDOT

Jakoväli	33,3
Kiihtyvyys	200
Korkeus, ulkoinen	28 mm
Leveys, ulkoinen	28,5 mm
Liikenopeus max	20 m/s
Sisäkorkeus	21 mm
Sisäleveys	15 mm
Taivutussäde	35 mm

Part No. structure

1400.015.035.0



Color black  
Bending radius  
Width  
Series

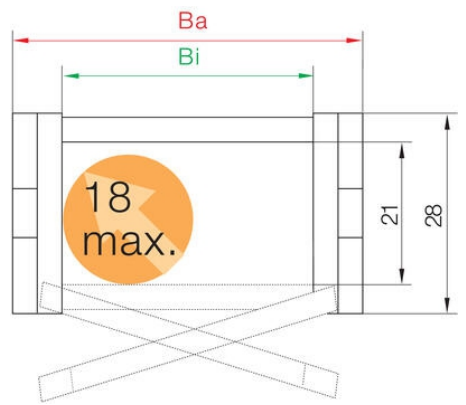
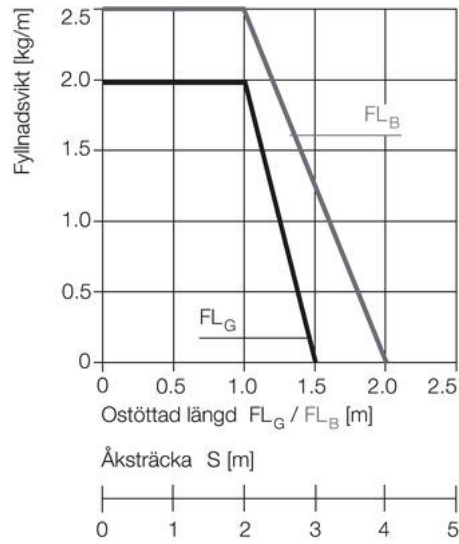

Ostöttad längd

$FL_G$  = med rak övre sektion  
 $FL_B$  = med tillåtet nedhäng

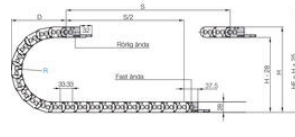
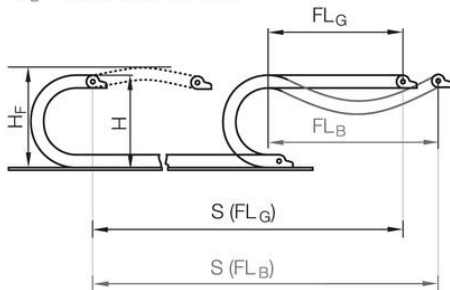

R	035	038	040	075	100	125	145	180
H*	96	104	124	178	228	278	318	368
D	85	90	100	125	150	175	195	230
K	180	190	220	305	385	460	525	635
H1	96	104	124	178	100	100	100	100
D1+25	85	90	100	125	340	495	540	690
K1	180	190	220	305	600	800	940	1170

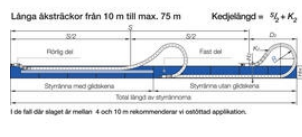

R	035	038	040	075	100	125	145	180
H*	96	104	124	178	228	278	318	368
D	85	90	100	125	150	175	195	230
K	180	190	220	305	385	460	525	635
H1	96	104	124	178	100	100	100	100
D1+25	85	90	100	125	340	495	540	690
K1	180	190	220	305	600	800	940	1170

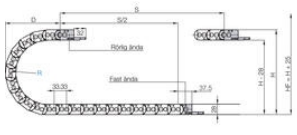

R	035	038	040	075	100	125	145	180
H*	96	104	124	178	228	278	318	368
D	85	90	100	125	150	175	195	230
K	180	190	220	305	385	460	525	635
H1	96	104	124	178	100	100	100	100
D1+25	85	90	100	125	340	495	540	690
K1	180	190	220	305	600	800	940	1170

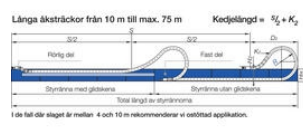

R	035	038	040	075	100	125	145	180
H*	96	104	124	178	228	278	318	368
D	85	90	100	125	150	175	195	230
K	180	190	220	305	385	460	525	635
H1	96	104	124	178	100	100	100	100
D1+25	85	90	100	125	340	495	540	690
K1	180	190	220	305	600	800	940	1170