



UAM-05 -TURVALASERSKANNERI

UAM-05LP-T301

Turvalaserskanneri, 5m, 3m kaapeli

- Suojavyöhyke 5 m
- Varoitusvyöhyke 20 m
- Monipuoliset ominaisuudet
- Tyyppi 3, SIL2, PL d



TUOTEKUVAUS

UAM-05 on markkinoiden pienen turvalaserskanneri (80x80x95mm) näillä ominaisuuksilla.

Suojavyöhykkeen etäisyys 5m on riittävä useimpiin sovelluksiin. Resoluutio on valittavissa 30, 50, 70 ja 150mm välillä. Varoitusvyöhyke on 20m.

UAM turvalaserskannerissa on 32 ohjelmoitavaa aluetta, joita voidaan muuttaa kahdennetulla pulssianturi sisääntulolla tai staattisella sisääntulolla. UAM skannerissa on myös raakadataulostulo navigointiin. Nämä ominaisuudet ovat optimaaliset AGV sovelluksiin.

Mutingsisääntulot/override-toiminto antaa mahdollisuuden käyttää UAM turvalaserskanneria myös muting sovelluksissa.

EDM toiminnolla UAM skanneri voi valvoa kontaktorin toimintaa, jolloin skanneria voidaan käyttää "stand alone" mallina ilman erillistä valvontayksikköä.

UAM skanneri voidaan käyttää vertikaali tai horisontaali sovelluksissa.

Skannausalue

UAM skannausalue käsittää suojavyöhykkeen ja varoitusvyöhykkeet. Maksimissaan 32 skannausaluetta voidaan ohjelmoida. Skannausalueeksi voidaan valita myös kaksi suojavyöhykettä.

Valittavissa:

- 1) Suojavyöhyke 1, varoitusvyöhyke 1 ja varoitusvyöhyke 2
- 2) Suojavyöhyke 1 ja suojavyöhyke 2

Kahden suojavyöhykkeen moodissa voidaan ohjelmoida kaksi suojavyöhykettä, mutta tässä tapauksessa varoitusvyöhykkeitä ei voida lisätä.

TEKNISET TIEDOT

SYÖTTÖ

Syöttöjännite	24 V DC
Jännitetoleranssi	±10 %

SKANNAUS

Suojavyöhyke max.	5 m
-------------------	-----

Varoitusvyöhyke max.	20 m
Toleranssi	+100 mm
Tunnistuskulma	270 °
Optiikka	Laserluokka 1, 905 nm
Laserluokka	Class 1
Skannausalueiden määrä	128 kpl

SISÄÄNTULOT JA ULOSTULOT

Turvaulostulot	4xOSSD
Min. vasteaika OFF	60 ms
Max. vasteaika OFF	510 ms
Signaaliulostulot	2xOSSD
Sisääntulot	32 aluetta (5 sisääntuloa x 2 kanavaa), EDM/RESET/MUTING1/MUTING2/OVERRIDE (1 sisääntulo x1 kanava)

KOTELO

Leveys	80 mm
Pituus	80 mm
Korkeus	95 mm
Min. käyttölämpötila	-10 °C
Max. käyttölämpötila	55 °C
IP-luokka	IP65
Paino	0,8 kg
Rungon materiaali	Alumiini
Optisen ikkunan materiaali	Polykarbonaatti
Liitäntä	3 m kaapeli, USB2.0 (Micro USB tyyppi B), RS-485, Ethernet

TURVA-ARVOT JA HYVÄKSYNNÄT

Tyyppi	3, EN 61496-1 mukaan
PL	d standardin EN ISO 13849-1 mukaan
SIL	2 standardin EN IEC 61508 mukaan
PFHd	7,8x10 ⁻⁸ ilman master/slave, 1,6x10 ⁻⁷ master/slaven kanssa
Hyväksynnät	BG, CE, cULus, TÜV
Yhdenmukaisuusvaatimukset	EMC, LVD, MD

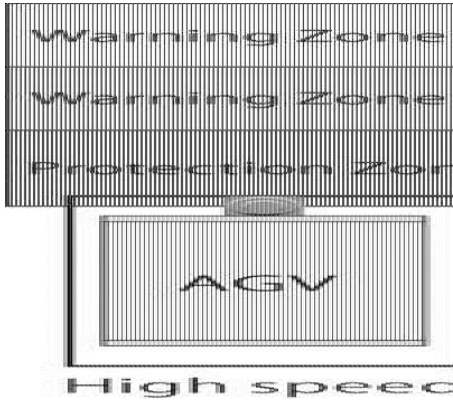
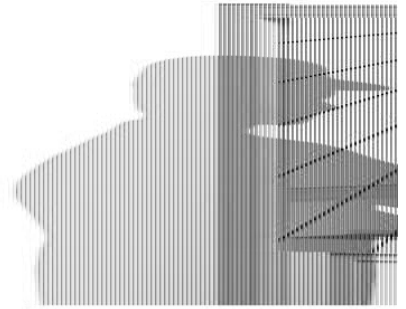
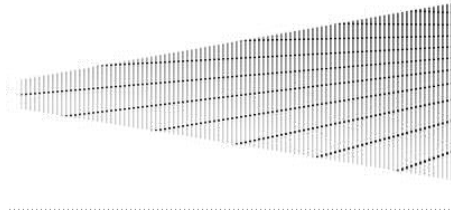
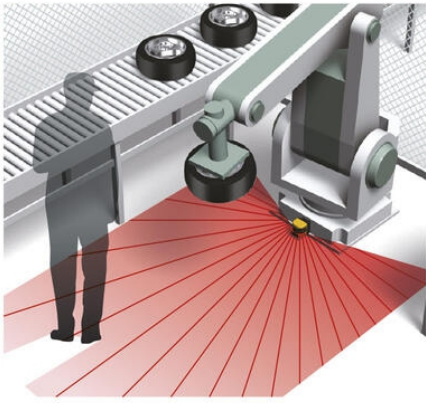

Warning Zone 2 —
Warning Zone 1 —
Protection Zone —

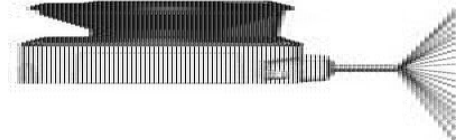
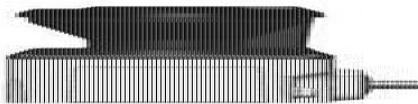
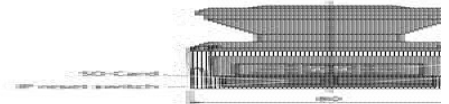
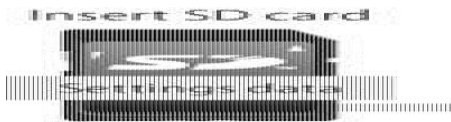
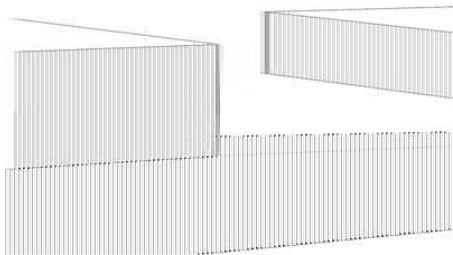
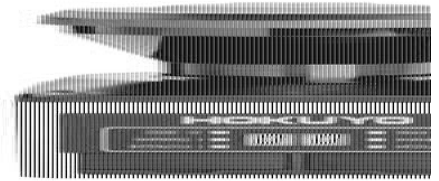

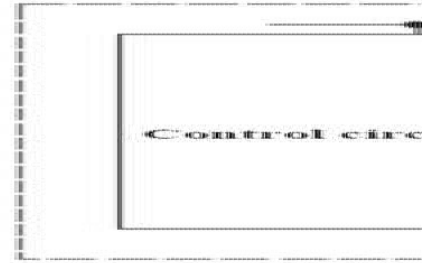
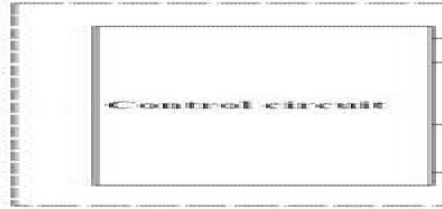
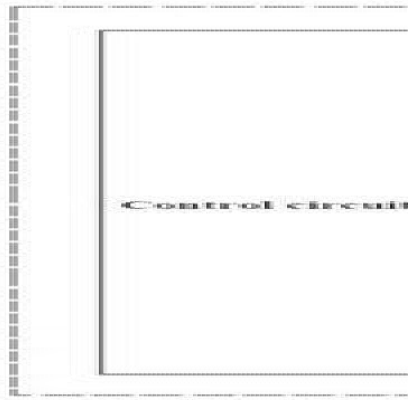

OSSD 1/2 indicator
 Warning 1 indicator
 Interlock 1 indicator

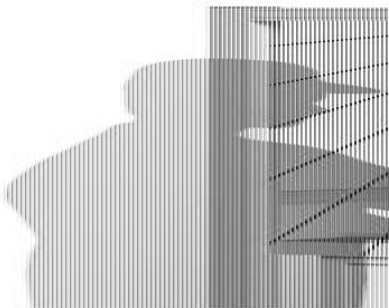
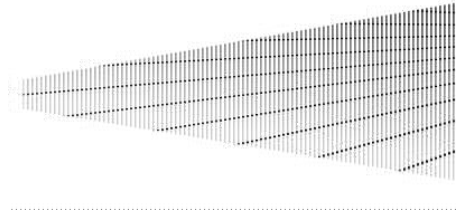
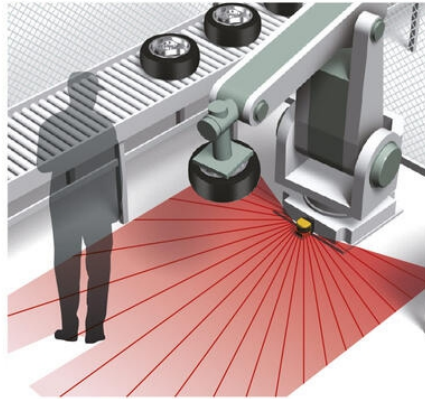

Warning Zone
 Warning Zone
 Protection Zone

Warning Zone 2 —
 Warning Zone 1 —
 Protection Zone —

AGV
 High speed

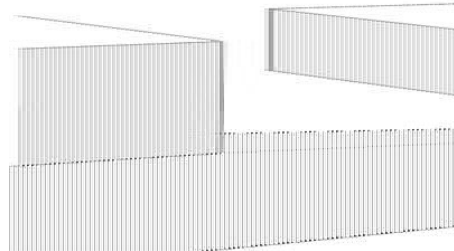
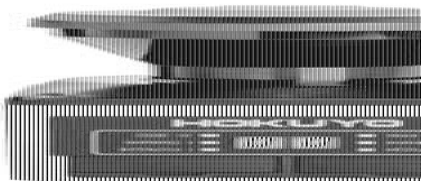

Insert SD card

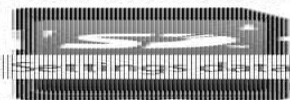

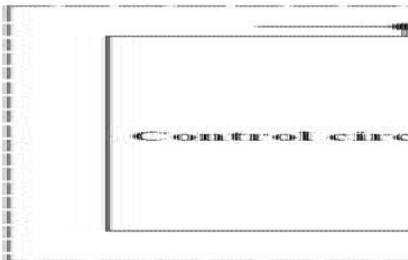
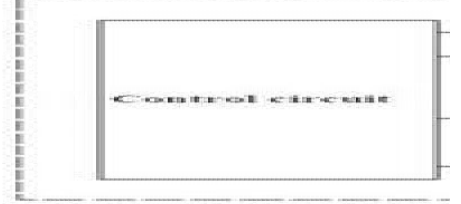
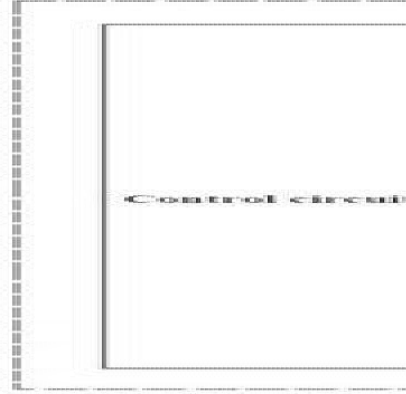
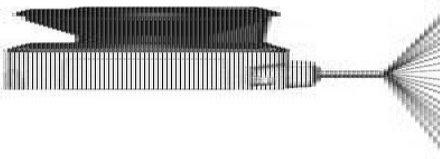
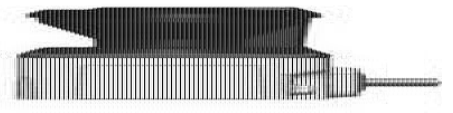
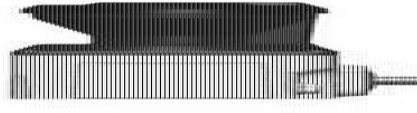
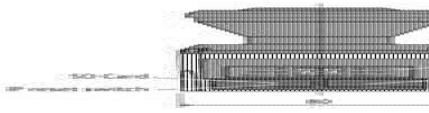

- OSSD 1/2 indicator
- Warning 1 indicator
- Interlock 1 indicator